



MESURER AVEC LES MEILLEURS

**DES PRODUITS  
EN LUMIERES !!!**





MESURER AVEC LES MEILLEURS



La tradition  
rencontre  
le futur



### Bienvenue chez Gottlieb Nestle!

Fidèle à notre devise: MESURER AVEC LES MEILLEURS, notre objectif premier est que vous, nos clients et partenaires soyez, les meilleurs !

Grâce à votre confiance, nous nous sommes engagés en tant que PME de tradition développeur et principal fournisseurs européens de produits technique dans les domaines de la mesure ainsi que d'arpentage et également dans le matériel de construction et produits forestiers.

Tout ce que nous faisons, nous le faisons avec passion !

## Topomètre NESTLE MR-21

12003001



Le topomètre de mesure NESTLE MR-21 est équipée d'une barre de guidage rabattable en aluminium et équipé d'une roue à rayons. Le compteur de qualité couvre les parcours dans le sens de la course et soustraite contre la direction de la course. Le topomètre de mesure MR-21 offre également un étriers de stationnement et un frein intégré. Les topomètres NESTLE sont toujours « Fabriqué en Allemagne »

### Vos avantages à l'utilisation

- Compteur de qualité « MADE IN GERMANY » au-dessus de la roue de mesure installation et lecture, facile
- Le compteur compte aussi à l'envers, des sous-actions sont possibles
- Levier de réglage zéro juste à côté du compteur permet une rapide réinitialisation. La gomme de course est poncée sur exactement 318,5 mm de diamètre
- Précision maximale <0,02 % - est certifiée avec un autocollant d'essai
- Les montures de nos roues de mesure sont soudées par un robot et confère une qualité et une robustesse constantes pendant des années

Caractéristiques	Topomètre MR-21
Roue	Roue à rayons
Plage de mesure	9.999,99 m / cm lecture
Diamètre de la roue	318,5 mm
Tour de roue	1,00 m
Tolérance	<0,02 %
Poids	2.950 g
Couleur	Couleur peinture rouge



## Pack niveau optique NESTLE NAL-24, NAL-28 et NAL-32

Les niveaux de la série NAL impressionnent par leur construction robuste et de haute qualité. Le compensateur à amortissement pneumatique fonctionnant avec précision et l'excellente optique font des niveaux NAL un partenaire fiable pour vos transferts de hauteur quotidiens et vos travaux de nivellement avec un rapport qualité-prix optimal. Le Type 2 de la série NESTLE NAL est une version revue et corrigée dans le détail. La caractéristique la plus visible à l'extérieur est un nouveau design. La série NAL reprend les caractéristiques techniques éprouvées de la série NAL et constitue ainsi l'instrument de nivellement idéal pour le secteur de la construction.

Les niveaux NAL sont également disponibles sous forme de kits avec trépied en aluminium, une mire de nivellement télescopique 5 m avec graduation E et graduation mm sur le recto. Avec cet ensemble, vous êtes immédiatement prêt à l'emploi.

- Kit NAL 24 : réf. 15042001
- Kit NAL 28 : réf. 15044001
- Kit NAL 32 : réf. 15046001



### Vos avantages à l'utilisation

- Partie inférieure du boîtier en aluminium, couvercle et molettes en plastique.
- Grand molette ergonomique pour la mise au point.
- Molettes facilement accessibles des deux côtés pour le réglage fin.

### Toutes les particularités en un coup d'œil

- Nivellement fin par compensateur à amortissement pneumatique
- Les molettes sont faciles à manipuler.
- Boîtier scellé de protection IP54, résistant aux éclaboussures.
- Robuste et précis, excellent rapport prix-performance.

Caractéristiques	NAL-Série – Type 2
Ouverture de l'objectif	40 mm
Agrandissement	NAL 24: 24x, NAL 28: 28x, NAL 32: 32x
Compensateur	À amortissement pneumatique
Cercle horizontal	400 gon
Précision par km de nivellem. double	NAL 24 : ± 2,0 mm
—	NAL 28 : ± 1,5 mm / NAL 32 : ± 1,0 mm
Tolérance de compensation	NAL 24 : < 0,5" / NAL 28 : < 0,4"
	NAL 32 : < 0,3"
Facteur stadimétrique	100

Contenu de la livraison : Niveau, fil à plomb, outil de réglage, mode d'emploi, coffret de transport, avec trépied en aluminium (léger, réf. 13000000), une mire de nivellement télescopique 5 m (avec sacoche de transport et nivelle, réf. 18203000)

## Trépied en aluminium NESTLE, lourd Modèle lourd de qualité avec tête de standard

- Le modèle 13107000 lourd est particulièrement adapté pour les travaux avec des appareils de nivellement, des lasers rotatifs, des théodolites et des instruments tachymétriques de construction.
- Blocage rapide à l'aide de brides excentriques ergonomiques. Utilisation facile du trépied garantie, même avec des gants.
- Avec le collier de serrage périphérique breveté, le serrage agit tant sur les tubes extérieurs que sur le profilé intermédiaire. La force de serrage reste la même dans toutes les positions de déploiement du trépied.



## Trépied en aluminium NESTLE Modèle léger, de qualité, 90-170cm

- Le modèle 13100000 léger est tout particulièrement adapté aux mesures de nivellement, où il faut souvent changer de lieu de mesure rapidement.
- Pour nos tubes et nos profilés intermédiaires, nous n'utilisons que de l'aluminium de grande qualité. Les composants en aluminium sont anodisés et donc très résistants aux intempéries.
- Les tubes en aluminium glissent facilement sans se coincer, le matériel est préservé et la durée de vie du trépied prolongée.
- Tête en matériau synthétique renforcé de fibres de verre.

Caractéristiques	13107000	1310000
Tête	triangulaire Plate	triangulaire Plate, avec nivelle sphérique
Hauteur avec écart de pointes de 1 m	95 – 170 cm	90 – 170 cm
Longueur de transport	109 cm	106 cm
Serrage	Excentrique, périphérique	Excentrique, périphérique
Poids	4.500 g	3.300 g
Filetage	5/8"	5/8"
Utilisation	Nivellement	Nivellement



## Trépieds à crémaillère en aluminium Mi-lourds, manivelle autobloquante NESTLE

- Nos trépieds à crémaillère mi-lourds sont parfaitement adaptés aux appareils laser, petits à mi-lourds.
- La course de la manivelle, 35 cm, permet de régler une hauteur définie avec précision. La double réduction (course de 1,2 cm par tour) permet de déplacer la manivelle sans effort même dans le cas d'appareils laser lourds.
- Modèle 13403000 : avec la rallonge incl., une hauteur de maxim. 290 cm peut être obtenue.
- Les modèles trépied à crémaillère lourds, réf. 13400000 et réf. 13401000 sont dotés d'un double collier de serrage périphérique breveté. Le serrage latéral produit un effet sur la direction de puissance sans changer de direction.



13400000

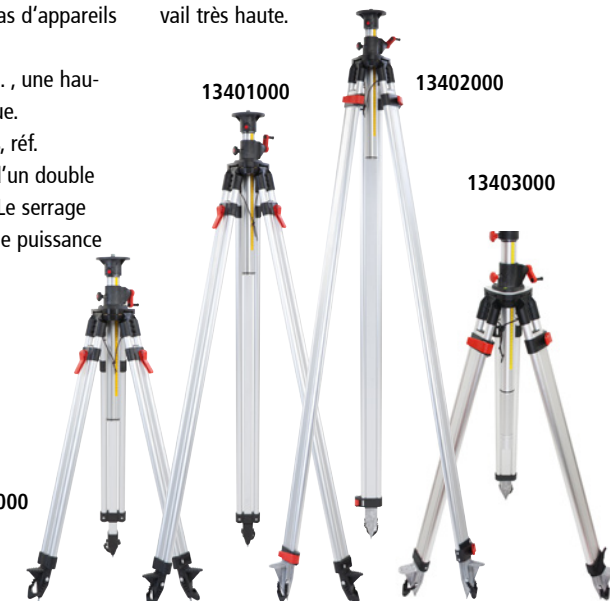

### Vos avantages à l'utilisation

- Réglage facile au millimètre près de la hauteur de travail avec la manivelle.
- Facilité d'utilisation exceptionnelle.
- Qualité de traitement et de matériaux optimales, convenant à une utilisation durable dans des conditions difficiles.
- Patin stable pour utilisation en milieu difficile.
- Les composants en plastique sont réalisés en polyamide renforcé de fibres de verre et sont donc extrêmement robustes.

- Modèle 13402000 possède un double serrage pour obtenir la force maxim. du « pinçage ». Le système breveté fonctionne directement dans la direction de la force. Le marge de manœuvre du trépied se réduit par le double serrage – idéal pour la hauteur de travail très haute.

### Caractéristiques

<b>Réf. 13400000</b>	Longueur de transport : 109 cm
Hauteur avec écart de pointes de 1 m	90 - 197 cm
Poids	4.100 g
<b>Réf. 13401000</b>	Longueur de transport : 161 cm
Hauteur avec écart de pointes de 1 m	150 - 300 cm
Poids	5.200 g
<b>Réf. 13402000</b>	Longueur de transport : 209 cm
Hauteur avec écart de pointes de 1 m	200 - 394 cm
Poids	7.400 g
<b>Réf. 13403000</b>	Longueur de transport : 127 cm
Hauteur avec écart de pointes de 1 m	105-290 cm
Poids	5.600 g
Élévation pour tous les modèles	35 cm
Filetage	5/8"

## Mires laser / Mire de nivellement télescopique 5m

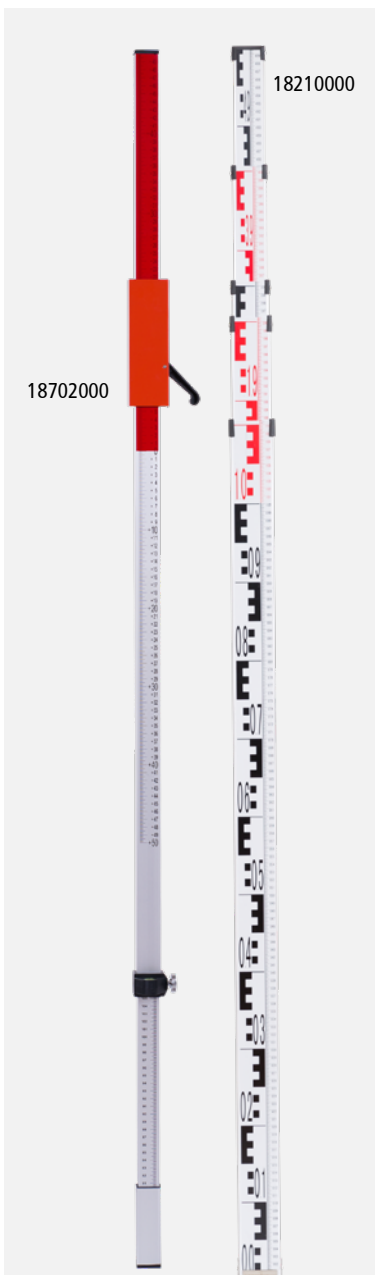

### Mire de nivellement télescopique 5m, graduation E, graduation latérale en mm,

Mires de nivellement télescopiques pour le nivellement avec sac et vitre de contrôle. Ce télimètre peut être rallongé télescopiquement jusqu'à 5 m et est facile à transporter grâce à sa courte longueur de transport et son faible poids.

La graduation E sur le devant avec des pièces de mètre peintes alternativement en rouge et blanc. Ce modèle a également une division en mm à l'avant et une échelle à l'arrière pour déterminer les jauges. Les indicateurs de niveau télescopiques sont robustes et répondent toujours aux exigences quotidiennes sur les chantiers. L'impression est protégée de l'abrasion par des bords saillants. La trame de bouton-poussoir stable empêche les pièces individuelles de s'effondrer. Grâce au guidage précis des éléments individuels, il fonctionne sans à-coups et ne se coince pas.

Caractéristiques	Mire de nivellement NESTLE
Longueur	124- 500 cm / Avant. mm + E-pitch
Poids	1900 g

### Mire laser NESTLE avec adaptateur glissant / levier de serrage

Mire laser pour récepteurs de lasers rotatifs, avec adaptateur coulissant à levier de serrage, est l'accessoire idéal pour déterminer un niveau sans calcul. Le profilé en aluminium anodisé facile à transporter tient parfaitement dans la main et est protégé contre toutes les intempéries. L'adaptateur coulissant simplifie les lectures sur la mire laser.

La face avant bicolore facilite la détermination des différences de niveau. La partie supérieure est divisée de manière décroissante de 50 à 0 cm sur fond rouge. À l'inverse, la partie inférieure est divisée de manière croissante de 0 à 50 cm sur fond argenté. Le récepteur se glisse le long de la graduation, jusqu'au niveau de réception. Les différences de niveau peuvent ainsi être constatées très rapidement.

Caractéristiques	Mire pour lasers rotatifs
Adaptateur	avec adaptateur glissant / levier de serrage
Longueur	130 - 240 cm
Poids	1.300 g

## Bâton de Stachel SL-22

Le **bâton de Stachel** est un outil fil exible pour faciliter, alignement précis et surtout sûr de coffrage du plafond conventionnel. Le bâton de Stache fonctionne comme une latte conventionnelle de laser. En raison de sa forme particulière, la bâton de Stache, avec récepteur laser réglable en hauteur, simplement fixé aux poutres de coffrage, se bloque et les piliers à la hauteur désirée installer. Le laser rotatif peut être au-dessus ou au-dessous du coffrage de plafond à positionner.

Caractéristiques	Bâton de Stachel SL-22
Poids	2.400 g
Dimensions (assemblé)	216 x 24 x 3 cm
Dimen. intérieures de l'élément d'angle	hauteur 32 cm, profondeur 19,4 cm
Dimensions de transport	86 x 29 x 5 cm

### Vos avantages à l'utilisation

- Opération par une seule personne
- Sécurité grâce à un travail sans échelle
- Pas d'entrée dans la poutre de coffrage



VIDÉO D'APPLICATION



18705001

## Lecteurs d'angle NESTLE DIGIT 35 cm

- Lecteurs d'angle numériques pour l'aménagement intérieur sont particulièrement adaptés à l'installation de meubles encastrables, la construction d'escaliers, la pose de carrelage et de faitage.
- Affichage des angles de  $\pm 0-180^\circ$  à une précision de  $0,2^\circ$ .
- Écran LCD à grands chiffres, également lisible depuis un certain distance.

### Vos avantages à l'utilisation

- Plus de un ans de service avec un jeu de piles.
- Un système de haute précision nouveaux.
- Bloquer la mesure avec le fonction « Hold », quand vous ne voyez pas l'affichage.
- Après 5 minutes sans travailler, le DIGIT s'arrête automatiquement et enregistre la valeur.
- Quand vous éteindrez le DIGIT, la valeur reste enregistrée et apparaît quand vous rallumez de nouveau.



17004001

Disponible également avec une longueur de 50 cm !

## Canne télescopique TELEFIX 5 m / Mètre télescopique TELEMESS TM-500

18305001  
Telemess TM-500

18402001  
Telefix 5 m:



Le canne télescopique Nestlé **TELEFIX** peut être étendu de manière télescopique jusqu'à une hauteur de 5 m et convient pour mesurer les hauteurs de toit, les hauteurs de plafond et les interstices. Une manipulation précise est garantie par la vitre de contrôle horizontal et vertical intégré. Le TELEFIX permet une lecture analogique de la graduation mm à une hauteur confortable, sans se pencher ni secouer le télémètre.

Caractéristiques	Telefix
Longueur	99 - 500 cm
Poids	2.200 g

Mètre télescopique **TELEMESS TM-500** avec un crochet escamotable 70 cm : Idéal pour la mesure de hauteur des camions / véhicules utilitaires. Télescopique, longueur de transport réduite et légèreté : facile à transporter.

La graduation millimétrique sur l'avant mesure de haut en bas : déployer le mètre en commençant par le haut et lire le résultat de mesure au niveau de la transition avec le segment non déployé. Marquages protégés contre l'usure par les arêtes en relief. Blocage par bouton stable, empêche toute rétractation involontaire des éléments. Crochet escamotable et avec l'arrêt enrobé avec de la matière plastique pour ne pas avoir de bords à arêtes vives pour ne pas endommager ni le véhicule ni la charge.

Caractéristiques	Telemess TM-500
Longueur	125 - 500 cm
Poids	1.960 g



18305001

## Leica DISTO™ Lasermètre

Découvrez les avantages et les fonctionnalités de nos appareils afin de sélectionner le Leica DISTO™ dont vous avez besoin.

### Leica DISTO™ S910

Lasermètre avec technologie de mesure 3D, wifi et plug-in pour AutoCAD.

### Leica DISTO™ D810 touch

Lasermètre pour extérieur et intérieur, avec caméra, Bluetooth® 4.0. et écran tactile.

### Leica DISTO™ D510

Lasermètre pour extérieur et intérieur, avec une portée de 200m, caméra et Bluetooth® 4.0.

### Leica DISTO™ X4

Télémètre laser résistant à l'eau, à la poussière et aux gouttes d'eau avec la caméra avec cible.

### Leica DISTO™ X3

Étanche à l'eau et à la poussière (IP 65) et résistant aux chutes jusqu'à 2 m.

### Leica DISTO™ D2

Lasermètre de poche avec 100m de portée et Bluetooth® Smart.

### Leica DISTO™ D110

Le plus fin des lasermètres au monde avec technologie Bluetooth® 4.0.

### Leica DISTO™ D1

Lasermètre pour intérieur simple et précis.



Caractéristiques	D1	D110	D2	X3 / X4	510	D810	S910
Classe de laser	2	2	2	2	2	2	2
Portée	0,2 - 40 m	0,2 - 60 m	0,05 - 100 m	0,05 m - 150 m	0,05 - 200 m	0,05 - 200 m	0,05 - 300 m
Précision	± 2,0 mm	± 1,5 mm	± 1,5 mm	± 1 mm	± 1,0 mm	± 1 mm	± 1 mm
Étanchéité	IP54	IP54	IP54	IP 65	IP65	IP54	IP54
Poids	87 g	92 g	100 g	184 g	190 g	238 g	290 g
Piles	2 x AAA	2 x AAA	2 x AAA	2 x AA	2 x AA	Li-Ion	Li-Ion
Réf.	16721000	1671500	1672000	25005000/6000	16714000	25000000	25002000

## GeoMax Détection des câbles système EZI

Évitez aisément les câbles enterrés et les canalisations avant les travaux d'excavation.

L'équipement d'évitement de câbles **EZISYSTEM** rend la localisation des câbles souterrains et des tuyaux simple et efficace. Avec un localisateur de la série EZISYSTEM i il n'est pas nécessaire d'ajuster manuellement la sensibilité. Avec la fonctionnalité unique de localisation extrême automatique, les utilisateurs peuvent simplement appuyer sur la gâchette et démarrer la localisation.

- L'augmentation de la sécurité lors de travaux de terrassement.
- En combinaison avec l'emplacement sûr de l'émetteur de signaux sur longues distance.
- Opération très simple.

- **EZICAT i500**, réf. 27500000, instrument robuste approprié pour la détection rapide et facile des câbles
- **EZICAT i550**, réf. 27501000, détection des câbles avec une fonction supplémentaire d'affichage de la profondeur\*.
- **EZICAT i750xf**, réf. 27518000, localisateur avec fonction d'affichage de la profondeur\*, enregistrement des données, Bluetooth et GPS.

\* Pour la profondeur affichant un transmetteur de signal t100 ou t300 est nécessaire.

Caractéristiques		i500	i550	i750xf
Profondeur	0,3 jusqu'à 3 m	•	•	•
Affichage de prof.	Avec transmetteur		•	•
Estimation de prof.	Avec transmetteur		•	•
GPS	± 2,5 m			•
Localisation	Lignes électriques actives	•	•	•
Modi	Power, radio, 8 / 33 kHz	•	•	•
Plus de modi	512 / 640 kHz			•
Piles	6 x AA	•	•	•
Capacité	40 h	•	•	•
Étanchéité	IP54	•	•	•
Poids	2.700 g	•	•	•
Dimension	760 x 85 x 250 mm	•	•	•

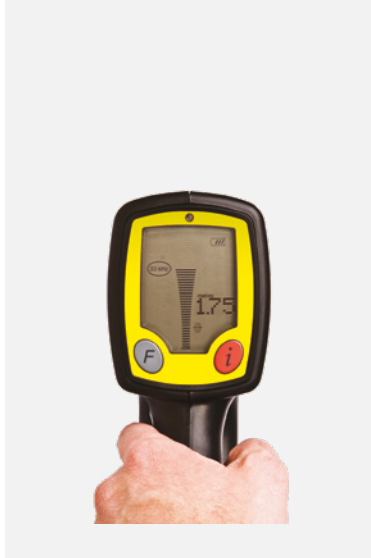

## Nestle laser ligne NCL2-2G en kit

Le laser multiligne **NCL-2G** a une conception extrêmement robuste et également recouvert de caoutchouc et donc spécialement conçu pour une utilisation quotidienne difficile. Il a des lignes laser fines mais fortes qui sont parfaitement visibles - même sur de plus longues distances. Compensateur pendulaire, permet un auto-nivellement fiable. Le concept d'utilisation simple le rend rapidement prêt à l'emploi et idéal pour le Finition intérieure. Les faisceaux laser verts du NCL-2G sont beaucoup mieux perçus par l'oeil humain.

Laser à ligne Multiligne NESTLE NCL-2G Set, réf. 16117001 : NESTLE NCL-2G, 3x pile AA, support mural NWM-802, panneau cible, Mallette de transport, lunettes de vision laser, piles, instructions.

### Vos avantages à l'utilisation

- Compensateur de pendule intégré, qui comprend un réglage fin pour vous.
- Mode impulsion pour travailler avec des récepteurs sur les longues distances.
- Capacité d'opérabilité plus facile de fixer les lignes laser pour projection inclinée.
- Indicateur de batterie faible.
- Avertissement sonore.

Caractéristiques	NESTLE NCL-2G
Précision ligne horizontal	± 3 mm sur 10 m
Précision ligne vertical	± 2,5 mm sur 10 m
Plage d'autonivellement	4° ± 0,5°
Portée	20 m / 50 m avec récepteur
Laser	Classe 2, 505 nm visible, réf. 16150001
Température de stockage	- 20°C jusque'à + 60°C
Dimensions	119 x 62 x 95 mm
Poids	480 g
Filetage	1/4"
Appuyer sur le mode	Qui
Secteur d'opération	domaine interne

16117001



## NESTLE Octoliner G avec laser vert

16114001



Le NESTLE Octoliner G, avec un laser vert, est un laser électronique à lignes croisées autonivelant d'une précision exceptionnelle. Il peut générer quatre lignes verticales perpendiculaires les unes aux autres, une ligne horizontale à 360°, un point d'aplomb au sol et une croix laser au plafond avec une précision de  $\pm 1,5$  mm/10 m. Grâce aux faisceaux verts, l'Octoliner-G est qualifié particulièrement pour la pose de cloisons sèches, les travaux du vitrier, – de l'électricien, – de l'installateur en chauffage, pour l'alignement des éléments de construction, des murs, les câbles et pour transférer les points au plafond et au sol.

### Vos avantages à l'utilisation

- Toutes les lignes avec un faisceau vert.
- Température du travail du -10°C jusqu'à +40°C.
- Auto-ajustement motorisé.
- 4 lignes verticales et point d'aplomb activables
- Auto-nivellement motorisé (peut être désactivé)
- Connexion 5/8, réglage de précision latéral, vis de pied ajustables

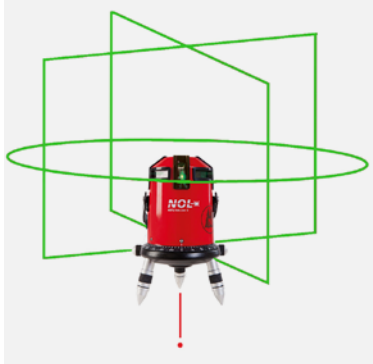

Caractéristiques	Octoliner G
Faisceau	Vert, classe laser 2
Rayon d'aplomb (point)	Rouge, classe laser 2
Tolérance	$\pm 1,5$ mm à 10 m
Portée sans / avec récepteur	50 m / 120 m
Auto-ajustement	$\pm 4^\circ$
Angle optique	360° horizontal / 4 x vertical
Alimentation du courant	Batterie Li-Ion ou 4 x AA
Dimensions	$\varnothing 15$ cm x 22 cm
Poids	1.520 g
Filetage	5/8"
Étanchéité	IP54

## Leica LINO L6G

16732000



- Le Leica LINO L6G est un laser multiligne auto-nivelant avec un faisceau laser vert.
- Le laser de ligne professionnel a trois lignes laser visibles à 360°.
- Des lignes laser 360° minces, nettes et clairement visibles font de cette ligne laser idéal pour les applications exigeantes.
- Leica LINO L6G a un laser vert qui s'est avéré être plus visible à l'œil humain.
- Les lignes laser verticales projetées sur les murs et le plafond peuvent être facilement ajusté après la mise en place du point d'aplomb. Grâce à la base intégrée du laser de ligne, le point d'intersection des deux lignes laser verticales (point d'aplomb) peuvent être positionnées au besoin.
- Les lignes laser peuvent alors être alignées de  $\pm 10^\circ$  sans changer le point d'aplomb.

### Vos avantages à l'utilisation

- 3 x 360° lignes laser (2 x verticales, 1 horizontale)
- En raison de sa robustesse, il convient à une utilisation sur les chantiers de construction
- Puissance laser réglable en trois étapes
- Auto-nivellement

Caractéristiques	Leica LINO L6G
Laser horizontal	360°
Laser vertical	2 x 360°
Laser classe	2
Couleur laser	vert
Classe de protection	IP 54
Temp. de fonctionnement	-10°C à +50°C
Diamètre de la plage	$\varnothing 70$ m (en fonction des conditions de lumière)
Travailler avec le récepteur	oui
Diamètre de la portée avec récepteur	$\varnothing 140$ m
Plage d'auto-nivellement	$\pm 4^\circ$
Précision	$\pm 1,5$ mm @ 5 m
Dimension	124 x 107 x 154 mm
Poids	781 g
Fil de trépied	1/4"
Puissance	Li-Ion ou 3 x AA alcaline ou alimentation
Temps de fonctionnement	Li-Ion jusqu'à 11 heures, alcalin jusqu'à 8 h.





## Laser horizontal PULSAR H / laser multifonction PULSAR HV-R/G



16015001

Le **PULSAR H** est un laser rotatif fonctionnant horizontalement avec un concept de fonctionnement simple. En cas de vibrations ou de chocs, le laser arrête automatiquement de tourner, évitant ainsi les erreurs de mesure.

Le boîtier robuste en aluminium et la haute qualité de traitement le rendent idéal pour une utilisation difficile.

FACILITÉ D'UTILISATION UNIQUE

QUATRE MODÈLES ROBUSTES ET INTELLIGENTS POUR LES PROFESSIONNELS DE LA CONSTRUCTION

RÉCEPTEUR TOUJOURS AVEC AFFICHAGE MM – SUR TOUS LES MODÈLES



16016001

Le **PULSAR HV-R/G** est un laser multifonction robuste et précis avec trois modes de fonctionnement : rotation, ligne de balayage et mode point. De plus, une pente allant jusqu'à  $\pm 5^\circ$  sur deux axes peut être réglée. Son concept de fonctionnement intuitif et sa fabrication robuste le rendent facile à manipuler. La fonction d'inclinaison Tilt, dans laquelle le laser s'arrête en cas de vibration ou de choc, empêche les résultats de mesure incorrects. Le HV-R/G peut également être utilisé verticalement. Ensemble complet comprenant un récepteur avec affichage mm et télécommande.

Le faisceau laser vert est perçu par l'oeil humain 4 fois mieux qu'un faisceau rouge.



16017001

## PULSAR 2S NESTLE / LASER DOUBLE PENTE

Le **PULSAR 2S NESTLE** est un laser de pente entièrement automatique avec un concept de fonctionnement intuitif ou un programme de fonction et un affichage clairs. Son fonctionnement horizontale ou verticale vous pouvez recommander ce laser rotatif pour toutes les tâches de mesure dans les travaux intérieurs et extérieurs. Avant de tourner, le 2S se met automatiquement à niveau; Toutes les fonctions et tous les paramètres sont affichés sur l'écran facile à lire et éclairé automatiquement.



16018001

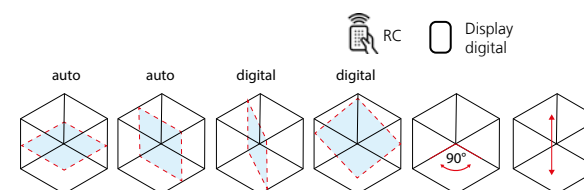

Livraison chacun avec récepteur Récepteur **PDRG60** avec affichage mm, unique dans cette classe !



Spécifications	PULSAR H	PULSAR HV-R	PULSAR HV-G	PULSAR 2S
Article réf.	16015001	16016001	16017001	16018001
Tolérance	$\pm 1 \text{ mm} @ 10 \text{ m}$			
Plage d'auto-nivellement	$\pm 5^\circ$			
Zone de travail avec récepteur	$\varnothing 600 \text{ m}$	$\varnothing 500 \text{ m}$	$\varnothing 500 \text{ m}$	$\varnothing 500 \text{ m}$
Résolution du récepteur	$\pm 1 / \pm 2 / \pm 5 \text{ mm}$	$\pm 1 / \pm 2 / \pm 5 \text{ mm}$	$\pm 1 / \pm 2 / \pm 5 \text{ mm}$	$\pm 1 / \pm 2 / \pm 5 \text{ mm}$
type diode laser / classe / couleur	635 nm, cl. 2 / rouge	635 nm, cl.2 rouge	535 nm, cl. 3 vert	635 nm, cl. 2 rouge
Temps de fonctionnement	ca. 20 h			
Rotation t / min	600	0; 60; 120; 300; 600	0; 60; 120; 300; 600	0; 60; 120; 300; 600
Plage de température	$-20^\circ \text{C}$ jusque'à $+50^\circ \text{C}$			
Poids	3.000 g	3.000 g	3.000 g	3.100 g
Dimensions	215 x 190 x 210 mm			
Étanchéité	IP65			

## GeoMax laser rotatif Zone 20H



27105000

Le **Zone20 H** est un laser rotatif d'entrée de gamme, économique et puissant. Livré dans un solide boîtier avec interface intuitive, ce laser offre toutes les fonctions nécessaires à une utilisation régulière et flexible. Le Zone20 H est un laser horizontal automatique qui permet le réglage manuel de la pente sur deux axes. Il est facile à utiliser et très fiable dans n'importe quel élément.

- Les lasers de la gamme GeoMax Zone sont robustes (IP67), diversifiés (900 mètres portée) et offrent un excellent rapport qualité-prix.
- Le Zone 20H – laser horizontal automatique pour le nivellement et l'inclinaison manuelle en deux axes est idéale pour tous les travaux de terrassement : béton; coffrage...
- Meilleures application : intérieur.

### SÉRIE ZONE

LA GAMME DE LASERS ROTATIFS GEOMAX ZONE ULTRAPERFORMANTS REGROUPE LES BONS OUTILS DE CONSTRUCTION ADAPTÉS À TOUS LES MÉTIERS ET À TOUTES LES APPLICATIONS.

Spécifications	Zone20 H	Zone60 HG	Zone60 DG
Réf.	27105000	27114000	27117000
Précision	± 0,75 mm @ 10 m	± 0,5 mm @ 10 m	± 0,5 mm @ 10 m
Plage d'auto nivellement		± 6°	
Portée avec récepteur	Ø 900 m	Ø 900 m	Ø 900 m
Type diode laser / classe / couleur	635 nm, cl. 1 / rouge	635 nm, cl. 1 / rouge	635 nm, cl. 1 / rouge
Betriebsdauer	> 40 h	> 40 h	> 40 h
Rotation t / min	600	0; 60; 120; 300; 600	0; 60; 120; 300; 600
Plage de température		-20 °C jusque'à +50 °C	
Poids	3.060 g	3.300 g	3.400 g
Dimension		240 x 215 x 215 mm	
Étanchéité		IP67	

## GeoMax laser rotatif Zone60 HG et Zone60 DG

Ce laser est plus ergonomique et autorise des mesures semi-automatiques dans les applications de nivellement. Le **Zone60 HG** permet une pente jusqu'à 8 % dans les deux axes et convainc avec une grande précision. Grâce aux réglages de l'écran, les inclinaisons sont clairement visibles et permettent une utilisation simple et intuitive. Le Zone60 HG est conçu pour les applications extérieures et est un partenaire idéal pour le béton ainsi que pour les coffrages.



27114000

27114000

Le **Zone60 DG** est un laser à pente entièrement automatique, opérant dans les deux axes, qui a été conçu spécialement pour les ouvriers du bâtiment qui ont besoin chaque jour de la fiabilité et de la précision d'un outil vraiment professionnel. La saisie d'inclinaisons numériques est possible jusqu'à 15 %, un chiffre idéal pour chaque chantier. L'afficheur permet de régler très facilement les inclinaisons dans deux axes, horizontal et vertical.

Parfait pour les applications extérieures, comme le nivellement des routes, le Zone60 DG vous permet de corriger et d'éliminer facilement les irrégularités. Il vous garantit des résultats reproductibles et précis sur de longues distances, même dans les conditions de travail les plus difficiles.



ZRD 105

## GeoMax MR240/M360 Récepteur machine avec support magnétique



27600000

Le récepteur **GeoMax MR240** est idéalement pour l'application concernant des excavations et des travaux avec mini pelleteuses et relie ainsi le confort obtenu par l'indicateur des données monté sur l'engin et un coût modique. Avec l'aide de Leds, il montre la position effective de l'angle d'attaque par rapport au trait de référence du laser. Le MR240 fournit des informations d'élévation précises pour toutes les applications de contrôle optique de machine avec un angle de réception de 240°.

### Vos avantages à l'utilisation

- Hauteurs ou profondeurs de terrain précises, pour toute utilisation en rapport avec le pilotage visuel de machines.
- Aimants aux terres rares
- Construction robuste et étanche
- Équipé d'un support magnétique avec des aimants aux terres rares extra puissants.

La cellule **GeoMax MR360** offre des informations précises sur toutes les applications visuelles du pilotage de la machine. Les grandes fenêtres de détection permettent la saisie du faisceau laser de chaque angle.

### Vos avantages à l'utilisation

- Fenêtres de détection à 360° pour un balayage complet
- Téléaffichage dans la cabine conducteur pour optimiser les procédures de travail (en option)
- Sans fil
- Aimant très puissant

Caractéristiques	MR240	MR360
Portée	200 m	200 m
Précision en mode détaillé	6 mm	6 mm
Précision en mode standard	30 mm	12 mm
Angle de réception	240°	360°
Zone de réception	14 cm	25 cm
Affichage verticale	± 5°	± 5°
Alimentation	3 x AA	NiMh-batterie rechargeable
Batterie - durée	130 h	30 h
Étanchéité	IP67	IP67
Poids	2.200 g	1.800 g
Dimensions (mm)	220 x 120 x 100	375 x 75 x 107

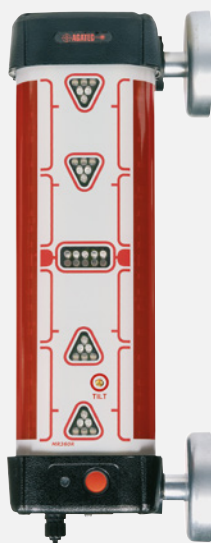

27602000

## GeoMax laser de canalisation Zeta 125G / 125SG

- Les faisceaux laser verts sont beaucoup plus visibles à l'oeil humain que les faisceaux laser rouges
- Idéal pour le contrôle et la mise en oeuvre des écoulements gravitaires pendant la pose de la canalisation d'assainissement et des réseaux de drainage
- A l'aide de la longueur de sa structure le laser est utilisable dans les puits et des cerceaux.
- Par la taille des pieds l'instrument s'adapte aux diamètres différents et assure à l'utilisateur ça fonctionnalité dans chaque situation.

- Large secteur d'opération : inclinaison de - 10 % jusqu'à + 40 %, portée >300 m
- Equipé avec la fonction d'alignement automatique seulement pour le Zeta 125S. Alignez le laser avec la télécommande vers la cible même au dehors de la tranchée
- GeoMax Zeta 125SG avec plan de rotation vertical supplémentaire et nivellement de l'axe transversal



### Vos avantages à l'utilisation

- Construction très robuste (IP68)
- Portée extrême
- Structure compacte, de 125 (5") tube utilisable



Caractéristiques	Zeta 125G / 125SG
Précision	± 5 mm à 100 m
Portée avec récepteur	> 300 m
Diode laser	visible 520 nm (vert), Classe 2/3R (Zeta 125) Classe 3R (Zeta 125SG)
Inclinaison	+ 40 % jusqu'à - 10 %
Plage d'auto nivellement	+ 45 % jusqu'à - 15 %
Plage de température	-20°C jusqu'à + 50°C
Alimentation	Lithium-Ion (Li-Ion-Pack) rechargeable
Durée de fonctionnement	40 heures
Dimension	305 x 105 x 113 mm
Poids avec piles	2.100 g
Étanchéité	IP68
Filetage	5/8"

disponible comme:

- GeoMax Zeta 125G, classe 2 vert, avec cible standard bleu, réf. 28006000
- GeoMax Zeta 125G, classe 2, vert, avec cible universelle bleu, réf. 28007000
- GeoMax Zeta 125G, classe 3, vert, avec cible standard bleu, réf. 28008000
- GeoMax Zeta 125G, classe 3, vert, avec cible universelle bleu, réf. 28009000
- GeoMax Zeta 125SG, classe 3, vert, avec cible standard bleu, réf. 28010000
- GeoMax Zeta 125SG, classe 3, vert, avec cible universelle bleu, réf. 28011000

## Système NESTLE GNPS-62 TiCo complet

26054001



**GNPS-62**



Le NESTLE **GNPS-62** est un système de positionnement par satellite précis et mobile pour l'enregistrement et l'implantation de points dans la topographie, la documentation, la construction et les mesures de volume. Les travaux d'arpentage peuvent être effectués confortablement grâce à l'utilisation simultanée de 4 systèmes satellites (GPS, GLONASS, GALILEO, BEIDOU) et établit ainsi une norme pour les systèmes de positionnement par satellite dans la classe d'entrée de gamme. La compensation d'inclinaison basée sur l'IMU permet une acquisition et une mise en place exactes du point même avec une antenne inclinée, de sorte que vous pouvez travailler en toute sécurité et SUPER RAPIDEMENT. L'application propriétaire et conviviale NESTLE on2go permet à l'utilisateur d'effectuer des tâches de mesure de manière autonome sans aucune connaissance particulière.

### Vos avantages à l'utilisation

- Positionnement en temps réel RTK pour l'enregistrement et l'implantation de points et de formes géométriques
- Compensation d'inclinaison basée sur l'IMU
- Importation et exportation de nombreux formats (par exemple DXF, KML, CSV, SHP)
- Peut être utilisé sans connaissances particulières dans le domaine des applications topographiques

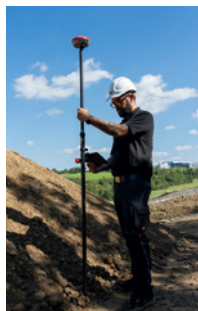

Spécifications	GNPS-62
Poids (prêt à travailler)	2,5 kg
Hauteur de travail (antenne)	2 m
GNSS-Suivi	GPS, Glonass, Beidou, Galileo
Température de fonctionnement	-20°C à +60°C
Classe de protection IP	Antenna IP68, Tablette IP68
Source de courant	Antenne Li-Ion (installée en permanence), Tablette Li-Ion (échangeable)
Précision (RTK fixe)	1 cm + 1ppm
Autonomie de la batterie	2 cm + 1ppm
Canaux d'antenne	Antenne 16 heures, Tablette 6 heures
Tige d'antenne	1408
Logiciel de terrain	Tige carbone, télescopique 2m, niveau à bulle 20', adaptateur rapide
Field software	NESTLE on2go permanent (non transférable)



www.gnps-systeme.com

## GeoMax Zoom3D Système de mesure 3D motorisé pour l'intérieur et l'extérieur

- Le ZOOM3D est un système 3D motorisé avec un traçage électronique automatique optionnel
- L'utilisation facile a été conçue spécialement pour les non-géomètres. Il n'y a qu'un bouton pour mettre l'instrument en marche et l'éteindre. Toute utilisation est sans fil à l'aide d'un calculateur de terrain.
- Avec le Zoom3D vous faites facilement des jalonnements et ajustement à l'intérieur et aussi à l'extérieur.
- Le ZOOM3D établit des nouveaux critères et il est l'instrument idéal pour des mesures simples, des modelages de building dans le domaine BIM (BIM= building information modeling).

### Deux versions sont disponibles :

- GEOMAX Zoom3D **Basic**, Android – SET, réf. 27203000  
Instrument Zoom3D Basic avec batterie interne, télécommande, alimentation de charge, câble USB, clé USB, étui, trépied 13701000, application logicielle Masterplan Basic.
- GEOMAX Zoom3D **Robotique**, Android – SET, réf. 27204000  
Instrument Zoom3D Basic avec batterie interne, télécommande, alimentation de charge, câble USB, clé USB, étui, trépied 13701000, étui avec 2 planches cibles et support d'ordinateur, logiciel d'application Masterplan Robotic.

### Vos avantages à l'utilisation

- Auto-horizontation entièrement intégrée  $\pm 3^\circ$
- Utilisation à l'aide d'un ordinateur de terrain sans fil
- Optionnel identification de cible et le traçage électronique
- Utilisation unipersonnelle

Spécifications	GeoMax Zoom3D
Dimensions	Hauteur 215,5 mm, $\varnothing$ 186,6 mm
Poids	2,8 kg
Température de fonct.	-10° C à 50° C
Classe de protection	IP54 (IEC 60529)
Filetage	5/8"
Communication	WLAN, USB Typ Micro-B und Typ-A
Plage de mesure du rapporteur	250°, horizontale 360°, vertical
Laser / Classe	Coaxial, Laser Rouge Visible / LK 2
Type laser	650 nm; < 1 mW
Plage de mesure	0,5 – 50 m
Précision	5", correspond à 1,2 mm à 50 m

27203000

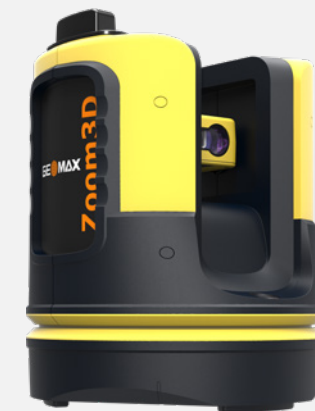

VIDÉO  
D'APPLICATION





[www.g-nestle.de](http://www.g-nestle.de)



MESURER AVEC LES MEILLEURS

**Gottlieb NESTLE GmbH**  
Freudenstädter Straße 37-43  
D-72280 Dornstetten

Tel. +49 (0) 7443 96 37-0  
Fax +49 (0) 7443 96 37-50

E-Mail: [info@g-nestle.de](mailto:info@g-nestle.de)  
Internet: [www.g-nestle.de](http://www.g-nestle.de)

Votre contact revendeur :